

# MONTÁŽNY NÁVOD



## Pre dlažby:

Natural Stone  
Cosmopolitan  
Stone Mosaic

## POTREBNÉ NÁRADIE

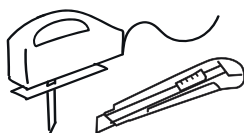

Priamočiara píla  
alebo ostrý  
odlamovací nôž



Uholník



Ceruzka

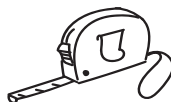

Pásmo alebo meter

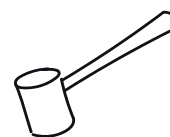

Gumové kladivo

## POSTUP

1.



Uistite sa, že povrch podlahy je hladký, rovný, suchý a čistý (bez mastnoty alebo oleja). Skontrolujte, že povrch je bez prasklín, klinec a iného poškodenia.

2.

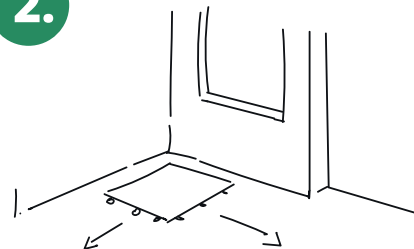

S pokladaním začnite v rohu. Položte prvú dlaždicu a uistite sa, že „hladké“ okraje sú obrátené doľava a hore (proti smeru pokladania) a jazýčky smerujú doprava a dole po smere pokladania, aby bolo možné na nich pripojiť ďalšie dlaždice.

## POSTUP

3.

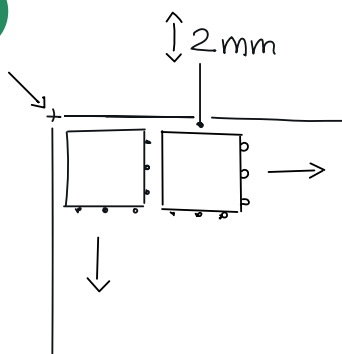

Pamätajte na to, že keď pokladáte dlaždice k stene (a ďalším predmetom), aby medz každou dlaždicou zostal približne 2 mm odstup.

Pokračujte v pokladaní dlaždíc pokiaľ nie je pokrytá požadovaná plocha.

4.

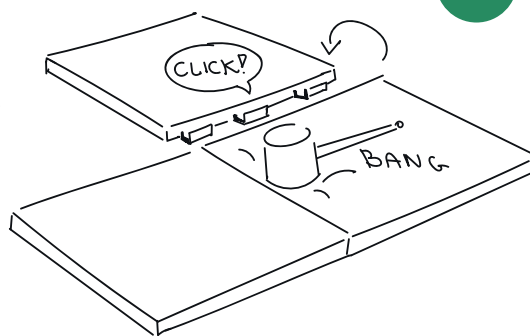

5.

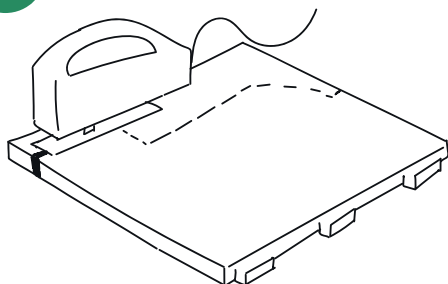

Keď sa dostanete k stenám alebo k prekážkam, pravdepodobne budete potrebovať dlaždice skrátiť, aby ste ich zarovnali so stenou. Odmerajte vzdialenosť medzi poslednou dlaždicou a stenou a odrežte prebytočnú časť dlaždice (napr. pomocou odlamovacieho noža).

