

## DŮLEŽITÉ BEZPEČNOSTNÍ PŘEDPISY

Přečtěte si tento návod před tím, než začnete s instalací výrobku, a přesně se řiďte pokyny. Uschovejte pro pozdější nahlédnutí.

# Frame Pool Set Ultra Quadra / Frame Pool Set Prism

157-1/2" x 78-3/4" x 39-3/8" (400 cm x 200 cm x 100 cm)  
118-1/8" x 68-3/4" (300 cm x 175 cm), 15' x 9' (457 cm x 274 cm)  
16' x 8' (488 cm x 244 cm), 18' x 9' (549 cm x 274 cm)  
24' x 12' (732 cm x 366 cm), 32' x 16' (975 cm x 488 cm)

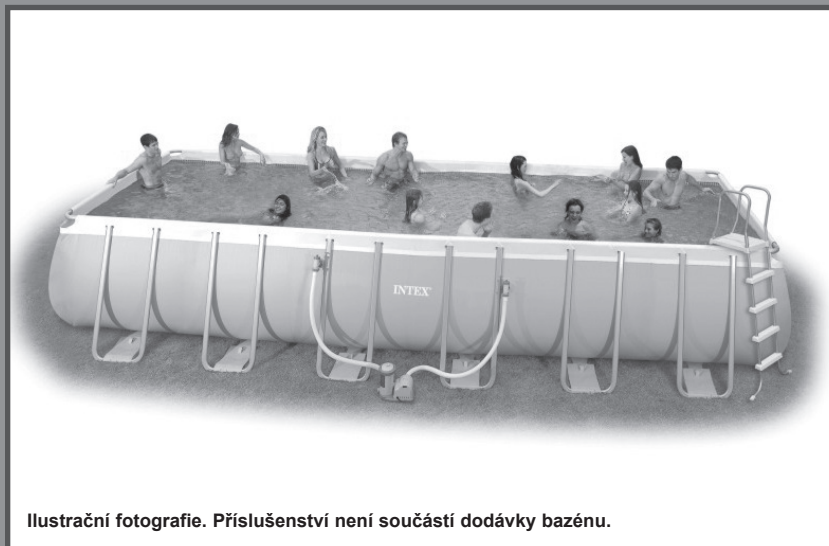

Ilustrační fotografie. Příslušenství není součástí dodávky bazénu.

Není ten bazén úžasný? Pokud máte chuť vyzkoušet i jiné výrobky Intex, například naše bazénové příslušenství nebo nafukovací postele, případně hračky, čluny a další, jednoduše nás navštivte na našich internetových stránkách [www.steinbach.at](http://www.steinbach.at). Některé produkty jsou k dostání i ve specializovaných obchodech. Vzhledem k politice neustálého zdokonalování výrobků si společnost INTEX vyhrazuje právo kdykoliv bez předchozího upozornění změnit údaje, vzhled nebo aktualizace (specifikace výrobku)!

 **INTEX**® ©2016 Intex Marketing Ltd. - Intex Development Co. Ltd. - Intex Trading Ltd. - Intex Recreation Corp.  
All rights reserved/Tous droits réservés/Todos los derechos reservados/

Všechna práva vyhrazena. Printed in China/Imprimé en Chine/Impreso en China/Vytisknuto v Číně.

®™ Trademarks used in some countries of the world under license from/®™ Marques utilisées dans certains pays sous licence de/Marcas registradas utilizadas en algunos países del mundo bajo licencia de/Ochranné známky jsou v některých zemích světa používány v licenci společnosti/Intex Marketing Ltd. to/à/a/an Intex Trading Ltd., Intex Development Co. Ltd., G.P.O Box 28829, Hong Kong & Intex Recreation Corp., P.O. Box 1440, Long Beach, CA 90801 • Distributed in the European Union by/Distribué dans l'Union Européenne par/Distribuido en la unión Europea por/V Evropské unii distribuuje společnost/Intex Trading B.V., Venneveld 9, 4705 RR Roosendaal – The Netherlands [www.intexcorp.com](http://www.intexcorp.com)

## OBSAH

Varování / Důležité <b>bezpečnostní předpisy</b> .....	3–4
Referenční díly.....	5–6
Návod na instalaci.....	7–11
Údržba a čištění bazénu .....	12–13
Často <b>se</b> vyskytující problémy <b>s</b> bazénem .....	12
Sušení a demontáž bazénu .....	13
Skladování.....	13–14
Všeobecné bezpečnostní pokyny.....	14
Omezená záruka .....	15

### Úvod:

Těší nás, že jste se rozhodli zakoupit bazén Intex. Než začnete s instalací bazénu, věnujte prosím několik minut svého času **přečtení** tohoto návodu. Získáte díky tomu cenné informace, které vám pomohou nejen **prodloužit** životnost vašeho bazénu, ale také zajistit potřebnou bezpečnost při koupání. Před instalací bazénu se nejprve podívejte na video. Bazén by měly vždy instalovat nejméně 2 až 4 osoby. Pokud je osob více, je montáž samozřejmě ještě **rychlejší**. Montáž nevyžaduje nářadí.

# DŮLEŽITÉ BEZPEČNOSTNÍ PŘEDPISY

Před uvedením výrobku do provozu si přečtěte všechny pokyny a řiďte se jimi!

## ⚠ VAROVÁNÍ

- Děti a osoby se zdravotním postižením musí být pod nepřetržitým dohledem kompetentní dospělé osoby.
- Učiňte patřičná bezpečnostní opatření, aby nedocházelo k použití bazénu neoprávněnými osobami.
- Učiňte patřičná bezpečnostní opatření k zajištění ochrany dětí a domácích zvířat.
- Montáž a demontáž bazénu a jeho příslušenství smí provádět pouze dospělé osoby.
- Nikdy do bazénu neskákejte a nepotápějte se v něm.
- Aby byla zajištěna bezpečná montáž, postavte bazén na bezpečný a pevný podklad. V opačném případě se může stát, že se bazén zhroutí a dojde k vyplavení osoby, která se v něm nachází, což může vést k případným zraněním.
- Neopírejte se o nafukovací kruh a netlačte na něj – mohlo by dojít k jeho poškození nebo k úniku vody. Nedovolte nikomu opírat se o stěny bazénu, resp. po nich lézt.
- Pokud bazén nikdo nepoužívá, odstraňte z něj a z jeho okolí všechny hračky, které by jinak mohly přitahovat pozornost malých dětí.
- Odstraňte z okolí bazénu křesla, stoly a další předměty, na které by děti mohly vyšplhat.
- Ujistěte se, že se v blízkosti bazénu nachází bezpečnostní vybavení a že po ruce máte telefon s čísly tísňového volání. Příklady bezpečnostního vybavení: Záchraný kruh s lanem schválený pobřežní hlídkou, záchraná tyč o délce minimálně 366 cm.
- Nikdy neplavte o samotě a nedovolte to ani druhým osobám.
- Udržujte bazén v čistotě. Z vnější strany musí být vždy vidět na dno bazénu.
- Pokud chcete bazén používat v noci, zajistěte dostatečné osvětlení pro všechna výstražná upozornění, schůdky, dno bazénu i jeho okolí.
- Nikdy nepoužívejte bazén pod vlivem alkoholu nebo drog!
- **Pozor: Nedovolte dětem, aby se pohybovaly v okolí přikrytého bazénu. Mohly by se zamotat do krycí plachty a následně utonout nebo se těžce zranit.**
- Před použitím bazénu je nutné krycí plachtu kompletně sejmout z hladiny. Ujistěte se, že se pod plachtou nenacházejí děti nebo dospělé osoby, jelikož by nemusely být vidět.
- Bazén nezakrývejte, pokud jej používáte.
- Abyste předešli zraněním v důsledku uklouznutí nebo pádu, udržujte okolí bazénu v čistotě.
- Udržujte vodu čistou, ochráníte tak všechny uživatele bazénu před nemocemi.
- Bazén je spotřební věc. Dbejte na správnou údržbu vašeho bazénu. Mnohdy může přílišné nebo rychle postupující zhoršení kvality vody bazénu uškodit. Důsledkem toho u něj může dojít k úniku většího množství vody.
- Tento bazén je určen výhradně pro použití venku.
- **Pokud bazén nebudete delší dobu používat, vyprázdněte jej a uložte na bezpečném místě, aby se v něm nemohla hromadit dešťová voda ani voda z jiných zdrojů. Bazén uložte tak, aby jej nemohl odnést silný vítr.** Viz také pokyny pro skladování.
- Aby alespoň jednou denně došlo k obměně vody, doporučujeme filtrační čerpadlo zapnout i během používání bazénu. Podrobné informace o výpočtu potřebného provozního času filtračního čerpadla naleznete v příslušném návodu k použití.

FYZICKÉ PŘEKÁŽKY A KRYCÍ PLACHTY NEMOHOU NAHRADIT NEPŘETRŽITÝ A KOMPETENTNÍ DOHLED DOSPĚLOU OSOBOU. DOSPĚLÉ OSOBY MAJÍ POVINNOST UJMOUT SE ROLE PLAVČÍKA A DOHLÉDNOUT NA BEZPEČÍ KOUPAJÍCÍCH SE OSOB, ZEJMÉNA DĚTÍ, VYSKYTUJÍCÍCH SE V BAZÉNU NEBO JEHO OKOLÍ.

**NEUPOSLECHNUTÍ TĚCHTO VAROVÁNÍ MŮŽE MÍT ZA NÁSLEDEK POŠKOZENÍ MAJETKU, VÁŽNÁ ZRANĚNÍ NEBO DOKONCE SMRT!**

### Upozornění:

Majitelé bazénů by se měli seznámit s místními nebo celostátními pravidly a zákony týkajícími se bezpečnosti dětí, bezpečnostních bariér, osvětlení i dalších bezpečnostních opatření. Zákazníci se mohou s dotazy obrátit na místní informační středisko.

## DŮLEŽITÉ BEZPEČNOSTNÍ PŘEDPISY

Před uvedením výrobku do provozu si přečtěte všechny pokyny a řiďte se jimi! Tato výstražná upozornění, pokyny a bezpečnostní pravidla zahrnují mnohá, zdaleka však ne všechna možná obecná rizika a nebezpečí, která se mohou při používání bazénu vyskytnout. Buďte opatrní; při koupání je důležitý zdravý lidský rozum a správný úsudek. Uschovejte pro pozdější nahlédnutí. Důkladně si přečtěte informace na obalu a obal uschovejte pro pozdější nahlédnutí.

### Obecné informace

- Kontrolujte pravidelně, zda kolíky, čepy a šrouby nejsou zkorodované a zda se v okolí nenacházejí třísky nebo ostré hrany, abyste předešli případným zraněním (především u dostupných povrchů).

### Bezpečnost neplavců

- Je nutné zajistit nepřetržitý, aktivní a pozorný dohled nad nezkušenými plavci a neplavci kompetentní osobou (přítom mějte na paměti, že nebezpečí utonutí hrozí zejména u dětí do 6ti let).
- Dohledem nad bazénem pověřte kompetentní dospělou osobu.
- Nezkušení plavci a neplavci by měli během pobytu v bazénu používat speciální ochranné prostředky.
- Pokud se bazén právě nepoužívá nebo je bez dohledu, odstraňte z bazénu a jeho okolí všechny hračky, aby nepřitahovaly pozornost dětí k bazénu.

### Bezpečnostní zařízení

- Doporučujeme okolí bazénu ohraničit (a zajistit pokud možno všechny dveře a okna), aby bylo zabráněno přístupu nepovolaných osob k bazénu.
- Zábrany, kryty bazénu, alarm bazénu nebo podobná bezpečnostní zařízení jsou vhodnými pomůckami, ale nenahradí nepřerušovaný a kompetentní dohled dospělou osobou.

### Bezpečnostní vybavení

- Doporučujeme v okolí bazénu umístit záchranné prostředky, např. záchranný kruh.
- Mějte v blízkosti bazénu připravený funkční telefon a seznam s čísly tísňového volání.

### Bezpečné používání bazénu

- Přimějte všechny uživatele bazénu, především děti, aby se naučili plavat.
- Naučte se poskytovat první pomoc (resuscitaci) a své znalosti si pravidelně osvěžujte. Může to v nouzovém případě znamenat rozdíl mezi životem a smrtí.
- Poučte všechny uživatele bazénu včetně dětí, jak se zachovat v případě nouze.
- Nikdy neskákejte do mělkých vod. Můžete si tím přivodit těžká zranění nebo smrt.
- Bazén nepoužívejte, pokud pijete alkohol nebo užíváte léky – mohlo by to nepříznivě ovlivnit vaši schopnost bazén bezpečně používat.
- Pokud bazén zakrýváte, odkryjte ho kompletně ještě předtím, než do něj vstoupíte.
- Chraňte uživatele bazénu před nemocemi přenášenými vodou tím, že bazénovou vodu patřičně ošetříte a budete dbát o správnou hygienu.
- Chemikálie (např. pro úpravu vody, čisticí či dezinfekční prostředky) skladujte mimo dosah dětí.
- Přenosné schůdky by měly stát na vodorovné ploše.
- Respektujte výstražná upozornění a varovné štítky na stěně bazénu.

## REFERENČNÍ DÍLY

Předtím než se pustíte do **sestavování** výrobku, věnujte prosím několik minut svého času **seznámení s obsahem balení**. Instalace bazénu a příslušenství tak pro vás bude snazší.

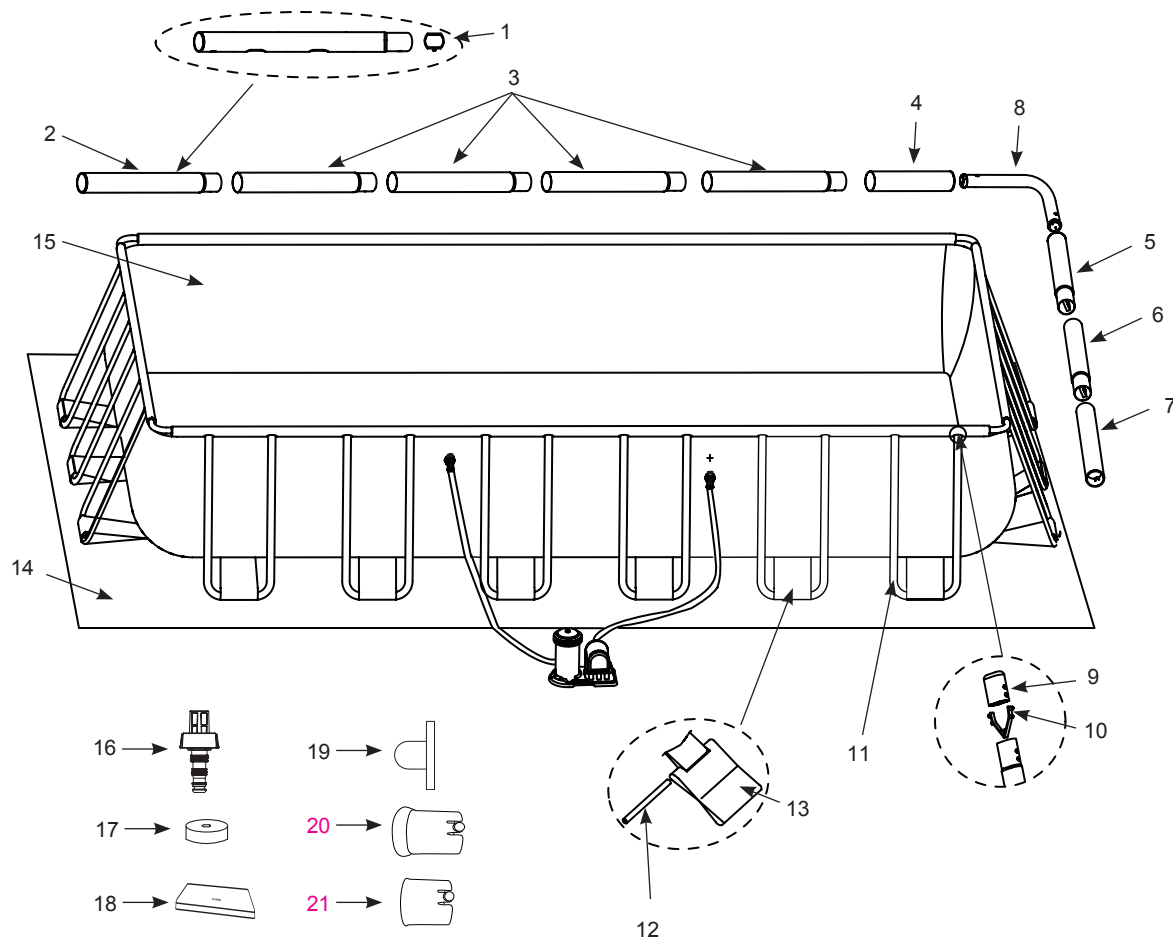

**UPOZORNĚNÍ:** Obrázky slouží pouze pro ilustraci a mohou se případně lišit od hotového výrobku.

## REFERENČNÍ DÍLY (POKRAČOVÁNÍ)

Předtím než se pustíte do **sestavování** výrobku, věnujte prosím několik minut svého času **seznámení s obsahem balení. Instalace bazénu a příslušenství** tak pro vás bude snazší.

ČÍSLO DÍLU	POPIS	VELIKOST BAZÉNU a MNOŽSTVÍ							
		157-1/2" x 78-3/4" (400 cm x 200 cm)	118-1/8" x 68-3/4" (300 cm x 175 cm)	15' x 9' (457 cm x 274 cm)	16' x 8' (488 cm x 244 cm)	18' x 9' (549 cm x 274 cm)	24' x 12' (732 cm x 366 cm)	32' x 16' (975 cm x 488 cm)	
1	PRUŽNÁ JEDNODUCHÁ SVORKA	8	8	8	8	8	14	20	
2	PŘÍČNÉ TYČE (A) (VČETNĚ PRUŽNÉ JEDNODUCHÉ SVORKY)	2	2	2	2	2	2	2	
3	PŘÍČNÉ TYČE (B) (VČETNĚ PRUŽNÉ JEDNODUCHÉ SVORKY)	4	2	4	4	4	8	12	
4	PŘÍČNÉ TYČE (C)	2	2	2	2	2	2	2	
5	PŘÍČNÉ TYČE (D) (VČETNĚ PRUŽNÉ JEDNODUCHÉ SVORKY)	2	2	2	2	2	2	2	
6	PŘÍČNÉ TYČE (E) (VČETNĚ PRUŽNÉ JEDNODUCHÉ SVORKY)	0	2	0	0	0	2	4	
7	PŘÍČNÉ TYČE (F)	2	2	2	2	2	2	2	
8	SPOJOVACÍ ÚHELNÍK	4	4	4	4	4	4	4	
9	KONCOVKA BOČNÍHO NOSNÍKU VE TVARU U	24	16	24	24	24	36	48	
10	PRUŽNÁ SVORKA VE TVARU V	24	16	24	24	24	36	48	
11	BOČNÍ NOSNÍK VE TVARU U (VČETNĚ KONCOVKY BOČNÍHO NOSNÍKU VE TVARU U A PRUŽNÉ SVORKY VE TVARU V)	12	8	12	12	12	18	24	
12	SPOJOVACÍ TYČ	12	8	12	12	12	18	24	
13	PŘECHODOVÁ FÓLIE Z PVC	12	8	12	12	12	18	24	
14	PODKLADOVÁ PLACHTA	0	0	1	1	1	1	1	
15	BAZÉNOVÁ FÓLIE (VČETNĚ VÍČKA VYPOUŠTĚČÍHO VENTILU)	1	1	1	1	1	1	1	
16	VYPOUŠTĚČÍ VENTIL	1	1	1	1	1	1	1	
17	VÍČKO VYPOUŠTĚČÍHO VENTILU	2	2	2	2	2	2	2	
18	KRYCÍ PLACHTA	0	0	1	1	1	1	1	
19	ZÁTKA OTVORU PRO SÍTO	3	3		3				
20	PLASTOVÝ NÁSTAVEC NA SPOJOVACÍ ÚHELNÍK	8	8	8	8	8	8	8	
21	PLASTOVÝ NÁSTAVEC NA HORIZONTÁLNÍ TYČE	8	8	8	8	8	8	8	

ČÍSLO DÍLU	POPIS	157-1/2" x 78-3/4" x 38-3/8" (400 cm x 200 cm x 100 cm)	118-1/8" x 68-3/4" x 31-1/2" (300 cm x 175 cm x 80 cm)	15' x 9' x 48" (457 cm x 274 cm x 122 cm)	16' x 8' x 42" (488 cm x 244 cm x 107 cm)	18' x 9' x 52" (549 cm x 274 cm x 132 cm)	24' x 12' x 52" (732 cm x 366 cm x 132 cm)	32' x 16' x 52" (975 cm x 488 cm x 132 cm)
		ČÍSLO NAHRADNÍHO DÍLU						
1	PRUŽNÁ JEDNODUCHÁ SVORKA	10381	10381	10381	10381	10381	10381	10381
2	PŘÍČNÉ TYČE (A) (VČETNĚ PRUŽNÉ JEDNODUCHÉ SVORKY)	12161	12209	11524D	12219	10919D	10920D	10921D
3	PŘÍČNÉ TYČE (B) (VČETNĚ PRUŽNÉ JEDNODUCHÉ SVORKY)	12162	12210	11525D	12220	10922D	10923D	10924D
4	PŘÍČNÉ TYČE (C)	12163	12211	11526D	12221	10925D	10926DD	10927D
5	PŘÍČNÉ TYČE (D) (VČETNĚ PRUŽNÉ JEDNODUCHÉ SVORKY)	12164	12212	10928D	12222	10928D	10929D	10928D
6	PŘÍČNÉ TYČE (E) (VČETNĚ PRUŽNÉ JEDNODUCHÉ SVORKY)		12281				10930D	10931D
7	PŘÍČNÉ TYČE (F)	12165	12212	10932D	12223	10932D	10933D	10932D
8	SPOJOVACÍ ÚHELNÍK	12166	12166	10934D	12224	10934D	10934D	10934D
9	KONCOVKA BOČNÍHO NOSNÍKU VE TVARU U	10379	10379	10935	10379	10935	10935	10935
10	PRUŽNÁ SVORKA VE TVARU V	10382	10382	10936	10382	10936	10936	10936
11	BOČNÍ NOSNÍK VE TVARU U (VČETNĚ KONCOVKY BOČNÍHO NOSNÍKU VE TVARU U A PRUŽNÉ SVORKY VE TVARU V)	12167	12214	11523D	12225	10937D	10937D	10937D
12	SPOJOVACÍ TYČ	10383	10383	10383	10383	10383	10383	10383
13	PŘECHODOVÁ FÓLIE Z PVC	12226	12217	10938D	12226	10938D	10938D	10938D
14	PODKLADOVÁ PLACHTA			11521	12227	10759	18941	10760
15	BAZÉNOVÁ FÓLIE (VČETNĚ VÍČKA VYPOUŠTĚČÍHO VENTILU)	12135	12216	12444	12228	12445	12446	12447
16	VYPOUŠTĚČÍ VENTIL	10201	10201	10201	10201	10201	10201	10201
17	VÍČKO VYPOUŠTĚČÍHO VENTILU	11044	11044	11044	11044	11044	11044	11044
18	KRYCÍ PLACHTA			11522	12229	10756	18936	10757
19	ZÁTKA OTVORU PRO SÍTO	10127	10127		10127			
20	PLASTOVÝ NÁSTAVEC NA SPOJOVACÍ ÚHELNÍK	11156	11156	11156	11156	11156	11156	11156
21	PLASTOVÝ NÁSTAVEC NA HORIZONTÁLNÍ TYČE	11157	11157	11157	11157	11157	11157	11157

## MONTÁŽ BAZÉNU

### DŮLEŽITÉ INFORMACE TÝKAJÍCÍ SE UMÍSTĚNÍ BAZÉNU A PŘÍPRAVY PODKLADU

#### VAROVÁNÍ

- Bazén umístěte tak, aby k němu nemohly bez dozoru, bez dovolení nebo nechtěně přistupovat cizí osoby.
- Učiňte patřičná **bezpečnostní opatření** k zajištění ochrany dětí a domácích zvířat.
- Aby byla zajištěna **bezpečná montáž, postavte** bazén na **bezpečný a pevný** podklad. V opačném případě se může stát, že se bazén sesune a dojde k vyplavení osob, které se v bazénu nacházejí, což může vést k případným zraněním.
- **POZOR:** Filtrační čerpadlo zapojte pouze do zásuvky, zajištěné ochranným vypínačem proti chybovému proudu, resp. proudovým chráničem (30 mA). Abyste minimalizovali riziko elektrického šoku, nepoužívejte pro připojení čerpadla do elektrické sítě **prodlužovací kabely, časové spínače, adaptéry nebo konvertory. Na místě se musí nacházet** správně umístěná zásuvka. Umístěte napájecí kabel na **takové** místo, na němž nemůže dojít k jeho poškození sekačkou na trávu, nůžkami na živý plot či jiným nářadím. Dbejte na ostatní **výstražná upozornění**, uvedená v manuálu filtračního čerpadla.
- Hrozí nebezpečí těžkých úrazů: Nepokoušejte se bazén sestavit při silném větru.

#### Při hledání vhodného místa pro váš bazén se řiďte následujícími pokyny:

1. Podklad **musí být rovný a plochý**. Bazén nesmí stát ve svahu nebo na šikmém podkladu.
2. **Podklad** musí být natolik stabilní, aby unesl váhu naplněného bazénu. Bazén rovněž nesmí stát na bahnitě, písčité nebo kypré půdě.
3. Neinstalujte bazén na terasy, balkóny nebo pódia, které by se mohly pod jeho tíhou zhroutit.
4. Kolem bazénu **by měl** být zajištěn volný prostor cca 1,5 až 2 **metry**, aby děti nemohly šplhat na okolní předměty a případně tak spadnout do bazénu.
5. Trávník pod bazénem utrpí škodu. Voda odtékající z bazénu může poškodit okolní rostliny.
6. Je-li půda nezpevněná a nerovná (např. asphalt, trávník nebo hlína), položte pod každý boční nosník ve **TVARU U** kus lisovaného dřeva o rozměrech 38 x 38 x 3 cm. Můžete použít i ocelové desky nebo desky z jiného vyztuženého materiálu.
7. Při nákupu vhodných podložek pro boční díly ve tvaru **U** kontaktujte svého prodejce bazénů.
8. Nejprve odstraňte veškeré agresivní traviny. Určité druhy trav, jako například stenotaphrum secunda tum nebo troskut prstnatý, mohou prorůst skrze bazénovou fólii. V případě, že tráva **prorůstá** fólií nebo zarůstá do fólie, nejedná se o výrobní závadu a nelze tudíž uplatnit záruku.
9. Terén by měl po každém použití a/nebo dlouhodobém skladování bazénu umožňovat odtok bazénové vody.



## MONTÁŽ BAZÉNU (pokračování)

Tento bazén nabízíme také společně s filtračním čerpadlem Intex Krystal Clear™.

Opatrně otevřete krabici, v níž jsou zabaleny bazénová fólie, spojovací tyče atd.

Doba instalace se odhaduje na 60–90 min. (Mějte prosím na paměti, že jde o přibližný časový odhad – individuální doba instalace se může lišit.)

- Pro instalaci bazénu zvolte rovný podklad bez kamenů, větví a jiných ostrých a špičatých předmětů, aby nemohlo dojít k poškození bazénové fólie.
  - Krabici obsahující bazénovou fólii, podpěry atd. otevírejte velmi opatrně, neboť může být během zimních měsíců použita pro uskladnění.

- Vyjměte podkladovou plachtu (14) z krabice. Plachtu rozviňte, přitom dbejte na to, aby rohy ležely ve vzdálenosti nejméně 1,5–2 m od všech objektů, např. stěn nebo stromů. Vyjměte fólii (15) z krabice a rozprostřete ji na podkladovou plachtu tak, aby se vypouštěcí ventil nacházel ve směru odtoku. Bazén umístěte tak, aby vypouštěcí ventil NELEŽEL směrem k domu. Fólii rozevřete, aby se mohla ohřát na slunci. Toto ohřátí zjednoduší následnou instalaci bazénu.

Ujistěte se, že bazénová fólie leží uprostřed podkladové plachty a že se strana s oběma hadicovými přípojkami nachází ve směru přípojky elektrického proudu.

**DŮLEŽITÉ: Bazénovou fólii netahejte po zemi, mohlo by to vést ke vzniku děr a jiných škod na bazénu (viz obrázek 1).**

- Při umísťování podložky by měly hadicové spoje/přípojky směřovat k napájecímu zdroji. Z vnějšího konce instalovaného bazénu musí být dosažitelná elektrická přípojka, která je důležitá pro volitelné filtrační čerpadlo

- Z krabic vyjměte všechny ostatní díly a rozmístěte je kolem bazénové fólie v tom pořadí, ve kterém je později budete montovat. Zkontrolujte seznam jednotlivých dílů a ujistěte se, že jsou kompletní a ve správném počtu (viz obrázky 2.1–2.4).
  - DŮLEŽITÉ: S instalací nezačínáte, pokud nějaký díl chybí. Potřebujete-li náhradní díly, kontaktujte svůj příslušný zákaznický servis.** Po kontrole odložte díly opět stranou a začněte s instalací.

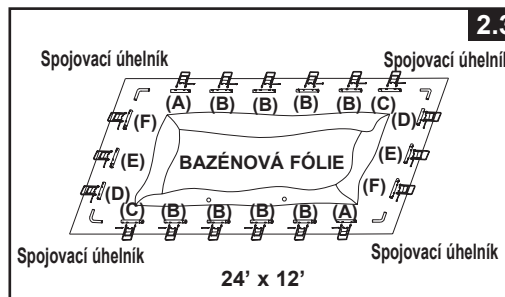
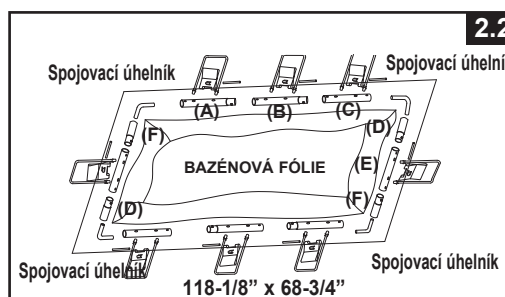
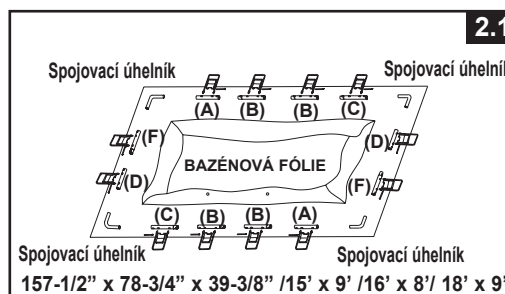
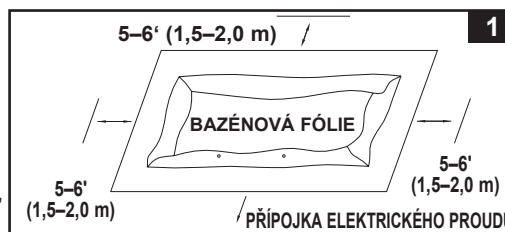



## MONTÁŽ BAZÉNU (pokračování)

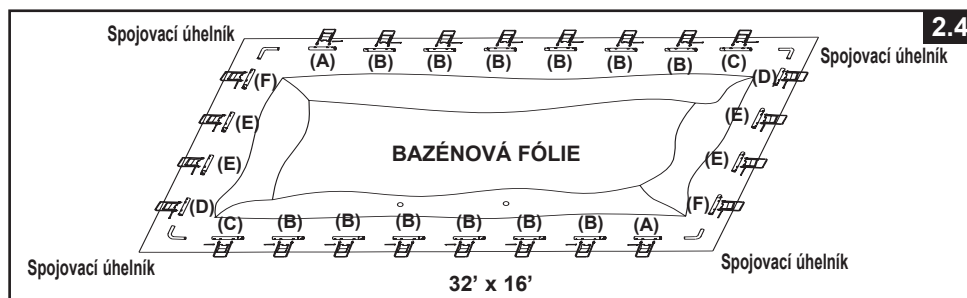

3. **Ujistěte se**, že bazénová fólie je rozložená a v celé šíři rozprostřená na podkladové plachtě. Začněte na jedné straně, zasuňte nosník „A“ nejprve do spojovacích otvorů, které se nacházejí v každém rohu. Pokračujte s tyčemi „B“, které spojte s tyčemi „A“. Tyče „C“ se pak spojí s tyčemi „B“ (viz obrázek 3). Otvory tyčí se musí krýt s otvory na bílém poutku. Poté zasuňte všechny tyče „A-B-C a D-E-F“ do otvorů spojek. Začněte kombinací „D-E-F“ pro kratší stranu bazénu a zasuňte do otvorů nejprve tyč „D“. Kombinace tyčí se liší v závislosti na velikosti bazénu, viz tabulku níže. (Ujistěte se, že na všech 4 stranách souhlasí otvory tyčí s otvory v bílém poutku.)

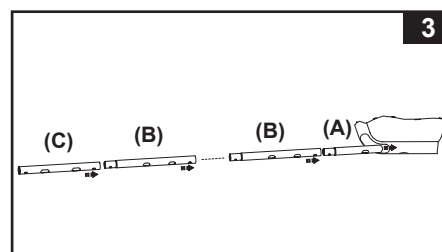

Velikost bazénu	Počet opěr ve tvaru U na delší straně	Počet podpěr ve tvaru U na kratší straně	Kombinace horizontálních tyčí na delší straně	Kombinace horizontálních tyčí na kratší straně
157-1/2" x 78-3/4" (400 cm x 200 cm)	4	2	A-B-B-C	D-F
118-1/8" x 68-3/4" (300 cm x 175 cm)	3	1	A-B-C	D-E-F
15' x 9' (457 cm x 274 cm)	4	2	A-B-B-C	D-F
16' x 8' (488 cm x 244 cm)	4	2	A-B-B-C	D-F
18' x 9' (549 cm x 274 cm)	4	2	A-B-B-C	D-F
24' x 12' (732 cm x 366 cm)	6	3	A-B-B-B-B-C	D-E-F
32' x 16' (975 cm x 488 cm)	8	4	A-B-B-B-B-B-B-C	D-E-E-F

4. Zasuňte **přechodovou fólii z PVC (13)** do velkých bočních tyčí ve tvaru U (11). Tento postup opakujte u všech bočních nosníků.  
**DŮLEŽITÉ:** Během následujícího kroku (č. 5) musí fólie zůstat ležet rovně na zemi. To je důvod, proč musí být kolem bazénu volný prostor nejméně 1,5–2 m (viz obrázek 4).

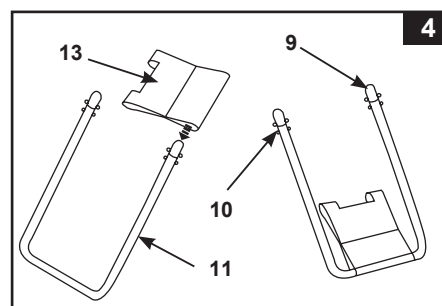

## MONTÁŽ BAZÉNU (pokračování)

5. Na horních koncích bočních nosníků je integrovaná strojně upevněná pružná svorka ve tvaru V. Boční díly vsuňte do otvorů „A-B-C a D-E-F“ tak, že prsty stisknete malé tlačítko. Svorka se poté roztáhne a boční nosníky do ní zapadnou. Tento postup opakujte u všech bočních nosníků (viz obrázek 5).

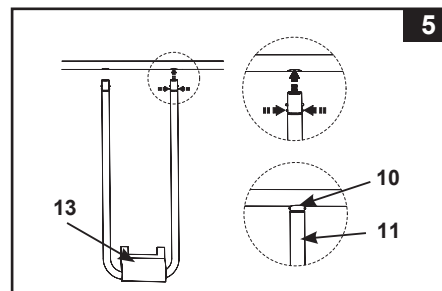

6. S pomocí osoby, která stojí v bazénu, vytáhněte jeden roh nahoru, zasuňte spojovací díl (12) do otvorů a spojte tak spojku na bazénové fólii s přechodovou fólií z PVC. Tento postup opakujte u ostatních rohů a poté na stranách (viz obrázky 6.1 a 6.2).

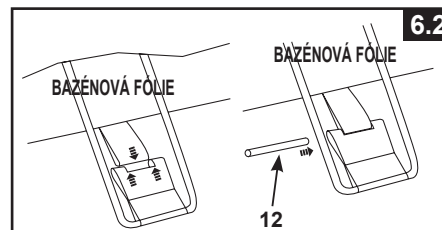
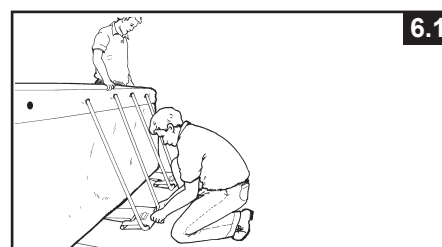

7. Odtáhněte přechodové fólie směrem od bazénu tak, aby ležely napnuté na zemi (viz obrázek 7).

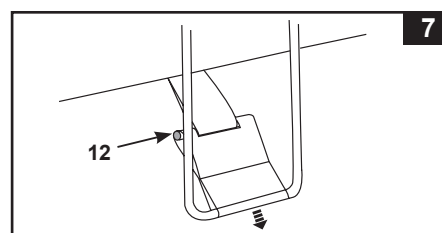

8. Je-li půda nezpevněná a nerovná (např. asfalt, trávník nebo hlína), položte pod každý boční nosník ve tvaru U kus lisovaného dřeva o rozměrech 38 x 38 x 3 cm. Boční nosníky je nutno umístit doprostřed dřevěných dílů a vlákna ve dřevě by měla probíhat kolmo k nim (viz obrázek 8).

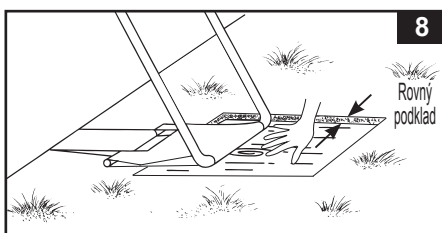

## MONTÁŽ BAZÉNU (pokračování)

9. Dlouhé horizontální tyče umístěte tak, aby vyčnívaly přes krátké horizontální tyče. Poté nasadte na 4 rohy spojovací úhelníky (8) (viz obrázek 9).

**DŮLEŽITÉ:** Čtyři spojovací úhelníky mají takovou konstrukci, aby se mohly volně pohybovat v horizontálních nosnících a nebyly na nich, resp. v nich upevněné. Díky tomu lze pohybovat bočními stěnami bazénu směrem dovnitř nebo ven, když se bazén používá.

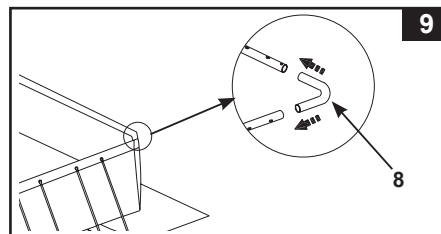

10. Sestavte schůdky. Při jejich montáži postupujte podle zvláštního návodu, uloženého v krabici se schůdky.
11. Smontované schůdky postavte přes boční stěnu, jiná osoba přitom uhlazuje záhyby na dně bazénu. Osoba v bazénu by rovněž měla zkontrolovat, zda jsou oba vypouštěcí ventily (v rozích) dobře uzavřeny. Tato osoba vytlačí také všechny rohy fólie směrem ven.
12. Předtím než začnete bazén napouštět vodou, **ujistěte se**, že je zátka na vnitřní a vnější straně pevně uzavřena. Napustěte bazén vodou do výšky **max. 2–3 cm**.

**DŮLEŽITÉ:** Pokud se voda v bazénu hromadí na jedné straně, nestojí bazén na dostatečně rovném povrchu. Stojí-li bazén na nerovném povrchu, hromadí se voda na jedné straně, což má za následek vyboulení stěny bazénu. Není-li podklad zcela **rovný**, **musíte** nejprve plochu vyrovnat a poté bazén instalovat znovu.

Začněte **nyní** (z vnitřní strany bazénu) vyhlazovat **zbývající** povrchové nerovnosti. To učiníte tak, že roztáhnete **místo, ve kterém** se setkává dno bazénu s boční stěnou. Můžete také sáhnout pod boční stěny bazénu (z vnější strany bazénu) a vytáhnout dno směrem ven. Nerovnosti způsobené podložkou lze odstranit tím, že za ni z každé strany současně zatáhnou dvě osoby.

13. Hladina vody v bazénu smí dosahovat maximálně k linii vnitřního švu (viz obrázek 10).

**UPOZORNĚNÍ:** Boční stěny bazénu a rámová konstrukce se po napuštění bazénu vodou do doporučené výšky nahnou směrem dovnitř. Nemusíte se tím znepokojovat. Je to důležité a slouží **to** k absorpci pohybů vody a tlaku během používání bazénu.

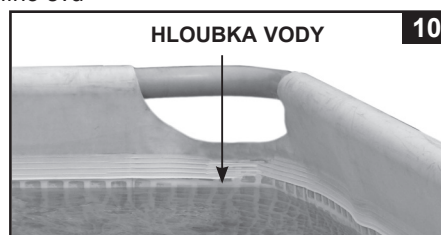

## DŮLEŽITÉ

Předtím než dovolíte jiným osobám bazén používat, seznamte je nejprve se všemi pokyny popsanými v tomto návodu k použití. Domluvte se se členy rodiny na pevných pravidlech. Diskutujte o těchto pravidlech a pokynech pravidelně se všemi osobami, které bazén používají (včetně hostů).

## ÚDRŽBA BAZÉNU A BAZÉNOVÁ CHEMIE

### ⚠ VAROVÁNÍ

#### PAMATUJTE

- Udržujte vodu čistou, ochráníte tak všechny uživatele bazénu před nemocemi.
- Udržujte **bazén** v čistotě. Z vnější strany musí být vždy vidět na dno bazénu.
- **Pozor: Nedovolte** dětem, **aby** se pohybovaly v okolí přikrytého bazénu. Mohly by se zamotat do krycí plachty a následně utonout nebo se těžce **zranit**.

#### Péče o vodu

Správné složení vody je nejdůležitějším **předpokladem** pro zajištění dlouhé životnosti bazénu a zachování dobrého vzhledu bazénové fólie i čisté a zdravotně nezávadné vody. Kvalitu vody můžete pravidelně kontrolovat pomocí testovacích médií.

Řiďte se prosím následujícími pokyny výrobce bazénové chemie:

1. Chlor nesmí přijít do kontaktu s bazénovou fólií, dokud není **zcela rozpuštěn ve vodě**.  
Chlor v podobě granulátu nebo tablet nejprve rozpustíte ve zvláštní nádobě.  
Kapalným chlórem je nutné okamžitě důkladně promíchat s bazénovou vodou.
2. Nikdy nemíchejte různé chemikálie dohromady. Chemikálie přidávejte do bazénu odděleně a vždy je nejprve důkladně promíchejte s vodou, než budete pokračovat s přidáváním dalších.
3. Udržovat bazénovou vodu v dobré kondici vám pomůže také bazénový skimmer nebo bazénový vysavač Intex. Obraťte se prosím na specializovaného prodejce bazénů ve vašem okolí.
4. K čištění **bazénu** nepoužívejte tlakové čističe.

## ŘEŠENÍ PROBLÉMŮ

PROBLÉM	POPIS	PŘÍČINA	OPATŘENÍ K NÁPRAVĚ
VODNÍ ŘASY	<ul style="list-style-type: none"> <li>• Zelenkavá voda.</li> <li>• Zelené nebo černé usazené nečistoty na bazénové fólii</li> <li>• Bazénová fólie je kluzká a/nebo zapáchá</li> </ul>	<ul style="list-style-type: none"> <li>• Je nutno upravit obsah chloru a hodnotu pH.</li> </ul>	<ul style="list-style-type: none"> <li>• Proveďte „léčbu šokem“ přidáním velkého množství chloru. Zkontrolujte hodnotu pH a upravte ji tak, aby odpovídala hodnotě doporučené Vaším prodejcem bazénů.</li> <li>• Vysajte dno bazénu.</li> <li>• Dbejte na správný obsah chloru ve vodě.</li> </ul>
VODA ZABARVENÁ	<ul style="list-style-type: none"> <li>• Voda se zbarví při prvním ošetření chlórem domodra, dohnědá nebo dočerna.</li> </ul>	<ul style="list-style-type: none"> <li>• Měď, železo nebo hořčík, obsažené ve vodě, přidáním chloru oxidují. Jedná se o běžný jev u mnoha vodních zdrojů.</li> </ul>	<ul style="list-style-type: none"> <li>• Upravte hladinu pH na doporučenou úroveň.</li> <li>• Nechte filtr nepřetržitě běžet, dokud voda nebude čirá.</li> <li>• Vyměňte pravidelně filtrační kartuši.</li> </ul>
VODA JE KALNÁ NEBO MÁ MLÉČNOU BARVU	<ul style="list-style-type: none"> <li>• Voda je kalná nebo má mléčnou barvu.</li> </ul>	<ul style="list-style-type: none"> <li>• Tvrdá voda v důsledku vysoké hodnoty pH.</li> <li>• Příliš nízký obsah chloru.</li> <li>• Nežádoucí částice ve vodě.</li> </ul>	<ul style="list-style-type: none"> <li>• Upravte hodnotu pH. Ohledně úpravy vody se obraťte na svého specializovaného prodejce bazénů.</li> <li>• Zkontrolujte správný obsah chloru ve vodě.</li> <li>• Vyčistěte nebo vyměňte filtr.</li> </ul>
DLOUHODOBĚ NÍZKÁ HLADINA VODY	<ul style="list-style-type: none"> <li>• Vodní hladina je ráno nižší než předešlý večer.</li> </ul>	<ul style="list-style-type: none"> <li>• Trhlina nebo díra v bazénové fólii nebo v hadici, popř. nejsou utažené svorky.</li> </ul>	<ul style="list-style-type: none"> <li>• Zkuste díru opravit pomocí přiložené lepicí sady.</li> <li>• Dotáhněte všechny uvolněné hadicové svorky.</li> <li>• Vyměňte hadice.</li> </ul>
USAZENINY NA DNĚ BAZÉNU	<ul style="list-style-type: none"> <li>• Nečistoty nebo písek na dně bazénu.</li> </ul>	<ul style="list-style-type: none"> <li>• V důsledku dovádění v bazénu a jeho okolí.</li> </ul>	<ul style="list-style-type: none"> <li>• K čištění použijte bazénový vysavač <b>INTEX</b>.</li> </ul>
NEČISTOTY NA VODNÍ HLADINĚ	<ul style="list-style-type: none"> <li>• Listy apod. na vodní hladině.</li> </ul>	<ul style="list-style-type: none"> <li>• Bazén stojí příliš blízko stromů.</li> </ul>	<ul style="list-style-type: none"> <li>• Použijte sítku na bazény <b>INTEX</b>.</li> </ul>

## ÚDRŽBA BAZÉNU A ODTOK



### POZOR

Instalace bazénu na nerovném terénu nebo na nevhodném podloží může vést k jeho zásadnímu poškození.

**Nepřidávejte do vody chemikálie, pokud jsou v bazénu lidé – mohlo by dojít k podráždění pokožky a očí.** Koncentrované roztoky chloru mohou poškodit bazénovou fólii. Společnost Intex ani její dceřiné firmy a servisní střediska, maloobchodní prodejci nebo zaměstnanci v žádném případě neodpovídají za případné náklady vzniklé v souvislosti s únikem vody, se špatnou kvalitou vody nebo nesprávným použitím chemie. **Mějte připravené náhradní filtrační kartuše a každé dva týdny je vyměňte. Doporučujeme k bazénu dokoupit filtrační čerpadlo Krystal Clear™.**

**Při přivalovém dešti: Pokud hladina vody přesáhne ukazatel maximální výšky, co nejrychleji vodu odpuštěte, abyste zabránili poškození nebo přeplnění bazénu. Vysušení a uskladnění bazénu**  
**POZOR:** Tento bazén má dva vypouštěcí ventily. Připojte zahradní hadici pro vypuštění vody do rohu, který je nejbližší odtoku.

1. Dodržujte místní předpisy pro likvidaci vody z bazénu.
2. Dbejte také na to, aby se odtokový ventil nacházel ve správné pozici.
3. Sejměte kryt z odtokového ventilu na vnější straně bazénu.
4. Správný konec zahradní hadice položte k příslušnému hadicovému adaptéru.
5. Druhý konec hadice nasměrujte tak, aby voda z bazénu mohla bezpečně odtékat směrem pryč od domu.
6. Připojte hadicový adaptér k **odtokovému ventilu**. **POZOR: Ihned po připojení adaptéru k odtokovému ventilu začne hadicí odtékat voda.**
7. Jakmile voda přestane samovolně odtékat, nadzvedněte bazén na straně ležící naproti odtokovému ventilu, aby z něj otekly i poslední zbytky vody.
8. Jste-li hotovi, odpojte hadici i adaptér.
9. Odtokový ventil musí být před uskladněním uzavřen na **vnitřní** i **vnější** straně bazénu.
10. Vyměňte víčko vypouštěcího ventilu na vnější straně bazénu.
11. Při demontáži bazénu postupujte podle pokynů pro montáž v opačném pořadí a odmontujte všechny drobné součástky.
12. Před uskladněním se ujistěte, že jsou bazén i všechny díly dokonale suché. Předtím, než **bazénovou fólii** složíte, nechte ji důkladně vysušit venku na slunci (**viz obrázek 11**). **Bazénovou fólii** posypte mastkovým práškem, který zabrání slepení materiálu a odsaje zbytkovou vodu.
13. Fólii složte do tvaru obdélníku: začnete na jedné straně a přeložte 1/6 fólie dvakrát přes sebe. Stejným způsobem postupujte i na druhé straně (**viz obrázky 12.1 a 12.2**).
14. Poté, **co složíte** dvě protilehlé strany dovnitř, přeložte jednoduše jednu stranu přes druhou, jako když zavíráte knihu (**viz také obrázky 13.1 a 13.2**).
15. Přeložte dlouhé konce fólie směrem doprostřed (**viz obrázek 14**).
16. Jeden konec přeložte přes druhý (jako když zavíráte knihu) (**viz obrázek 15**).
17. **Zařízení a příslušenství skladujte na suchém místě s teplotou mezi 0 °C až 40 °C.**
18. **Pro** uskladnění lze použít původní obal.

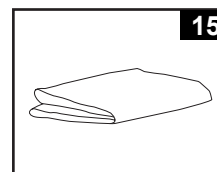
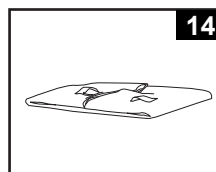
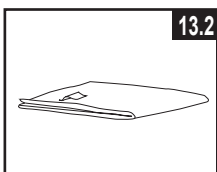
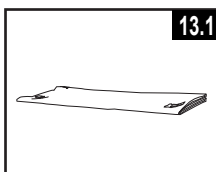
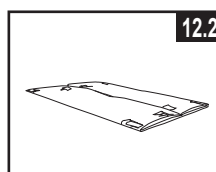
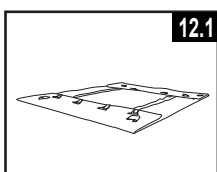
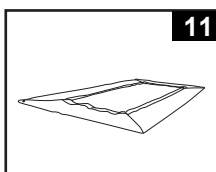

## ZAZIMOVÁNÍ

### Zazimování bazénu

Po použití můžete bazén jednoduše vyprázdnit a uložit na bezpečném místě. Jakmile teploty klesnou pod 5 stupňů Celsia, je potřeba bazén vypustit, rozložit a řádně uložit, aby nemohlo v důsledku mrazu dojít ke škodám na bazénu ani jeho příslušenství. Mráz může způsobit, že bazénová fólie nebude již dále použitelná; v nejhorším případě může dojít k jejímu protržení. Viz také kapitolu „Jak vypustit vodu z bazénu“.

V případě, že teplota ve vašem okolí neklesne pod 5 stupňů Celsia a vy se rozhodnete nechat bazén stát, postupujte následovně:

1. Důkladně vyčistěte vodu v bazénu (pokud vlastníte bazén Easy Set nebo Oval Frame, zkontrolujte, zda je vzduchový kruh dobře nafouknutý).
2. Sejměte skimmer (pokud je součástí bazénu) nebo jiné součástky připojené k filtru. Vyměňte síto, je-li to nutné. Před uložením zkontrolujte, zda je veškeré příslušenství čisté a suché.
3. Uzavřete přítok a odtok pomocí zátek k tomu určených (velikost 16' a menší). Zavřete přívodní a vypouštěcí ventil (velikost 17' a větší).
4. Odstraňte schůdky (pokud jsou k dispozici) a uskladněte je na bezpečném místě. Zkontrolujte, zda jsou schůdky před uskladněním dokonale suché.
5. Sejměte hadice ze všech přípojek.
6. Použijte bazénovou chemii určenou k zazimování bazénů. Vzhledem k velkým regionálním rozdílům doporučujeme obrátit se v této věci na prodejce bazénů ve vašem okolí.
7. Přikryjte bazén krycí plachtou INTEX. **DŮLEŽITÉ: KRYCÍ PLACHTA INTEX NENAHRAZUJE BEZPEČNOSTNÍ KRYT.**
8. Vyčistěte a vyprázdněte čerpadlo, těleso filtru a hadice. Vyjměte a zlikvidujte použitou filtrační kartuši (pro další sezónu si připravte novou).
9. Čerpadlo a díly filtru přeneste do vnitřních prostorů a uskladněte na bezpečném a suchém místě. Teplota skladování by se měla pohybovat v rozmezí 0 až 40 stupňů Celsia.

## VŠEOBECNÉ BEZPEČNOSTNÍ POKYNY

Váš bazén vám může přinést spoustu zábavy a potěšení, s vodou jsou ovšem spojena i určitá rizika. Abyste se vyvarovali eventuálních nebezpečí poranění a životu nebezpečných situací, bezpodmínečně si přečtěte bezpečnostní pokyny přiložené k výrobku a řiďte se jimi. Nezapomeňte, že výstražná upozornění na obalech sice zahrnují mnohá, přirozeně však ne všechna možná rizika.

V zájmu větší bezpečnosti se prosím obeznamte s následujícími směrnicemi a výstražnými upozorněními vydanými národními organizacemi zabývajícími se problematikou bezpečnosti.

- **Zajistěte** nepřetržitý dohled. Roli plavčíka by měla převzít spolehlivá a kompetentní dospělá osoba, zejména pokud se v bazénu nebo v jeho blízkosti nacházejí děti.
- Naučte se plavat.
- Udělejte si čas a osvojte si pravidla poskytování první pomoci.
- **Každého, kdo** na bazén dohlíží, poučte o možných **nebezpečích** a o použití bezpečnostních zařízení, například uzamykatelných dveří, zábran atd.
- Všem osobám, které bazén používají, a to včetně dětí, **vysvětlete**, co dělat v případě **nehody**.
- Při koupání je důležitý zdravý rozum a **správný** úsudek.
- Opatrnost, opatrnost, opatrnost.



## ZÁRUKA

Váš bazén Intex byl vyroben z kvalitních materiálů a vyznačuje se vysokou kvalitou zpracování. **Veškeré výrobky Intex byly před opuštěním závodu zkontrolovány a nebyly u nich zjištěny žádné nedostatky.** Záruka se vztahuje pouze na bazén Intex.

Tato omezená záruka není náhradou vašich právních nároků a prostředků, ale jejich doplňkem. Pokud je tato záruka neslučitelná s kterýmkoliv z vašich právních nároků, mají tyto přednost. Příklad: Zákony o ochraně spotřebitele poskytují osobám v rámci Evropské unie práva ze záruky, která slouží jako dodatek k oblasti pokryté touto omezenou zárukou. Pro více informací o zákonech o ochraně spotřebitele v rámci EU navštivte prosím Evropské spotřebitelské centrum na [http://ec.europa.eu/consumers/ecc/contact\\_en/htm](http://ec.europa.eu/consumers/ecc/contact_en/htm).

Nároky vyplývající z ustanovení této omezené záruky může uplatnit pouze první majitel výrobku. Omezená záruka je nepřenositelná. Záruka je platná po dobu 90 dnů od data zakoupení. Účtenku si prosím uschovejte spolu s tímto návodem k obsluze. Při uplatňování jakýchkoliv nároků ze záruky musí být předložen doklad o koupi, v opačném případě je omezená záruka neplatná.

Projevili-li se u výrobku do 90 dnů výrobní závada, obraťte se prosím na příslušné servisní centrum INTEX, které najdete na zvláštním seznamu autorizovaných servisních center. Servisní centrum rozhodne o oprávněnosti vašeho nároku. Je-li výrobek na základě pokynů servisního centra zaslán zpět, servisní centrum jej zkontroluje a rozhodne o oprávněnosti vašeho nároku. Pokud se záruka vztahuje na vadu výrobku, bude výrobek bezplatně opraven, nebo vyměněn za stejný nebo srovnatelný výrobek (rozhodne Intex).

Kromě této záruky a jiných právních nároků platných ve vaší zemi nejsou implikovány žádné další záruky. Pokud to umožňují zákony ve vaší zemi, nepřebírá za žádných okolností firma Intex vůči vám ani třetím osobám odpovědnost za přímé či následné škody vzniklé v důsledku používání bazénu Intex. Stejně tak nepřebírá odpovědnost za jednání firmy Intex nebo jejich schválených zástupců a zaměstnanců (včetně výroby produktu). **Některé země neumožňují vyloučení nebo omezení odpovědnosti za škody způsobené úmyslným jednáním nebo za následné škody. Výše uvedené vyloučení nebo omezení se těchto zemí netýká.**

K vyloučení omezené záruky na bazén Intex může vést (nebo se na ni nevztahuje) následující:

- Pokud je bazén Intex vystaven nedbalému či nevhodnému zacházení nebo se stal předmětem nehody, zneužití, neodborného zacházení při údržbě či nevhodného skladování.
- Pokud se u bazénu Intex projeví škody, které nespádají do oblasti působnosti firmy Intex, například díry, trhliny, běžené opotřebení a škody vzniklé následkem požáru, záplav, mrazu, deště nebo jiných vnějších vlivů.
- Díly a komponenty, které nebyly zakoupeny přímo od firmy Intex a/nebo
- Nepovolená změna, oprava nebo demontáž vykonaná jinými subjekty než personálem servisního centra Intex.

Záruka nezahrnuje náklady související s únikem vody z bazénu, použitím chemikálií nebo se škodami způsobenými vodou. Do záruky nespádají rovněž škody na majetku a zdraví osob.

Návod k obsluze si prosím velmi důkladně přečtete a řiďte se všemi pokyny ohledně správného provozu a údržby vašeho bazénu Intex. **Výrobek** před použitím vždy zkontrolujte. V případě nedodržení pokynů omezená záruka zaniká.